

使用安全、 动作顺畅。

可使车辆折叠桌的操作更方便的扭矩铰链

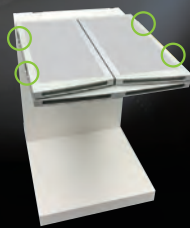

关闭

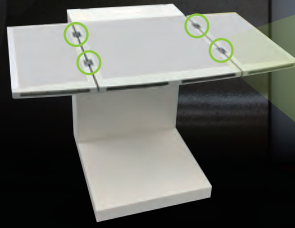

打开



LAMP.
平行双轴扭矩铰链
HG-TMH型

任意停机构

折叠桌开闭时扭矩发挥作用，不会猛然关闭或打开，使用安全。

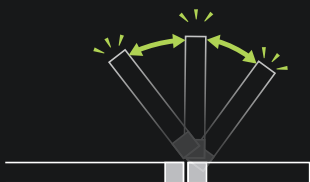

Motion Design Tec
运动控制技术

安装平坦

全开及全闭时，轴不会向外突出。即使在折叠桌上作业或在进出座位时，也不会勾住身体，非常安全。

顶面平坦



端面平坦

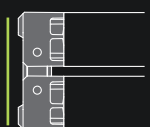

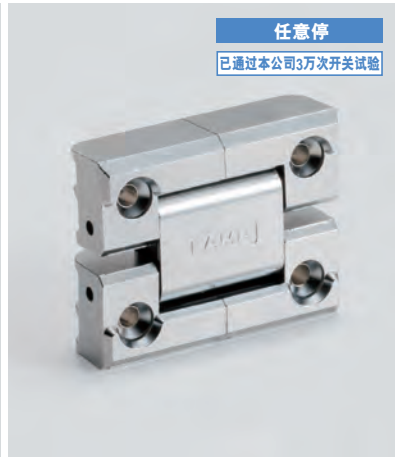

- 全开、全闭时，轴不会向外突出。
- 扭矩不同的两根轴依次单独旋转，开闭顺畅。

【规格】

- 火车、飞机、露营车等的折叠桌

【注意】

- 务必参见“使用时的注意事项” 1。
- 安装时，应确保各铰链的轴心水平且相互之间无偏差。
- 应使用硬质木材等强度较大的材料，并牢牢拧紧固定螺钉。否则，本体可能会脱落。
- 由于两轴的扭矩不同，使用时应确保铰链的方向一致。（确保LAMP标记的方向一致）

【推荐螺钉】

- M4沉头螺钉（钣金安装用）
- 十字槽沉头自攻螺钉标称尺寸4（木板安装用）

请观看
动作视频



【铰链的运动】折叠桌例

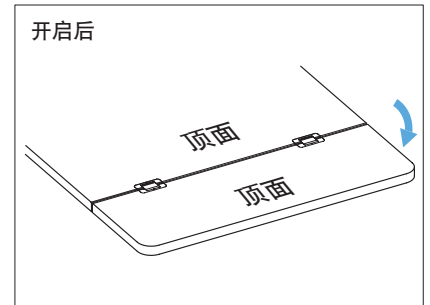
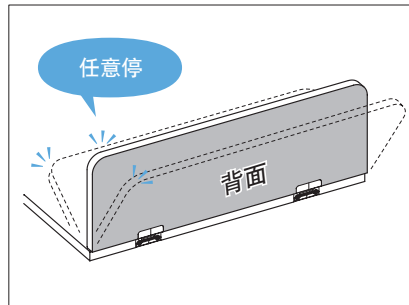
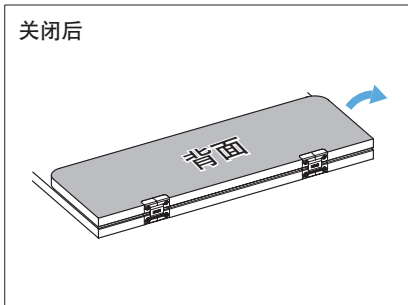

【顺畅开闭的原因】HG-TMH1530动作示意图（使用2个）

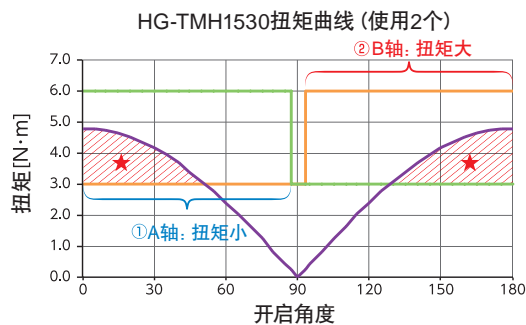
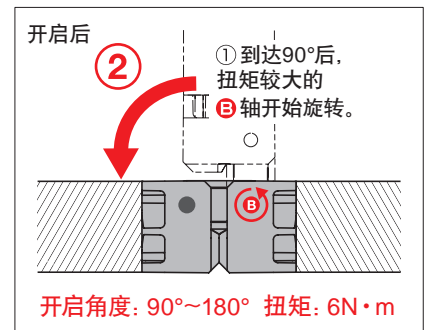
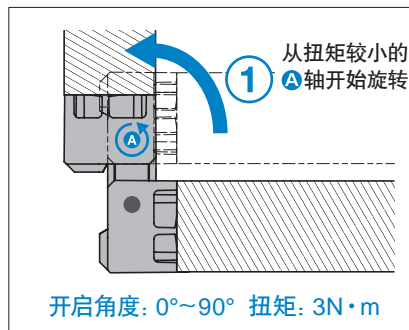
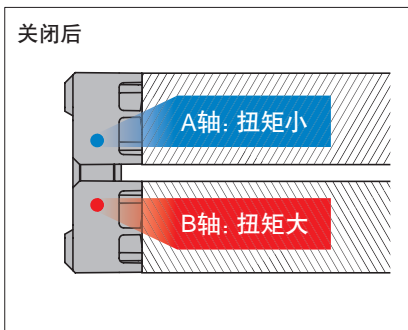

- 门力矩
 - 开启后的扭矩
 - 关闭后的扭矩
- ★由于门力矩大于扭矩，只需很小的力即可操作。

请根据“B轴：扭矩大”的扭矩，确定折叠桌的尺寸。

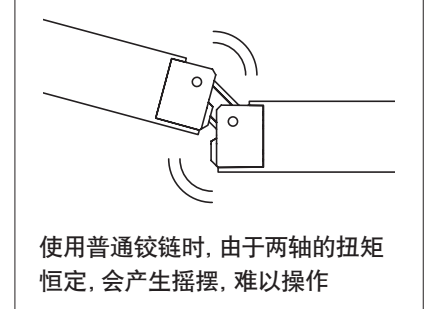

【安装平坦】

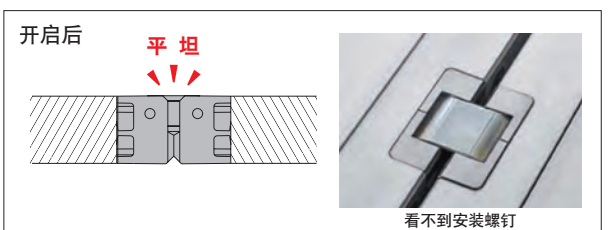

参见页 1：No.299电子图书版产品目录P.15

本产品目录所登载的产品内容仅作为零件的质量范围。对于使用该零件的最终产品的功能、性能和安全，本公司不予保证。

【环保标志说明】

带此标志的产品符合RoHS指令要求。



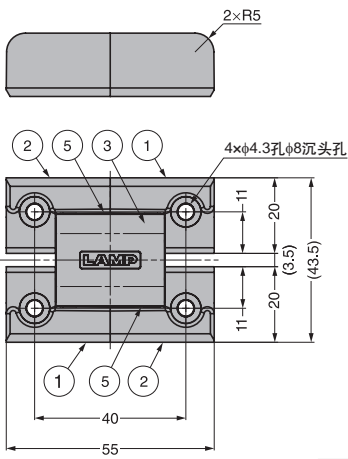

●本图所示为关闭后的状态。

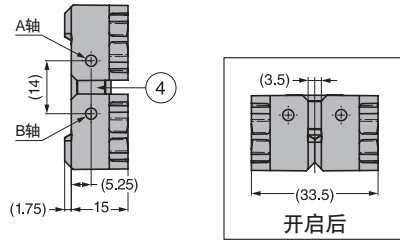

型号数字标记
HG-TMH2030...[20]
HG-TMH1530...[15]

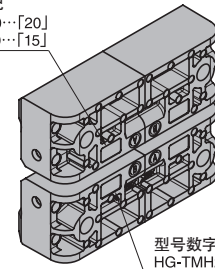

型号数字标记
HG-TMH2030...[30]
HG-TMH1530...[30]

编号	零件名	材质	表面处理/颜色
①	本体A	锌合金(ZDC)	镀铬
②	本体B		
③	中间本体		
④	套筒	PBT树脂	黑色
⑤	缓冲垫		

【安装加工图】

●安装加工根据板厚大小而不同。

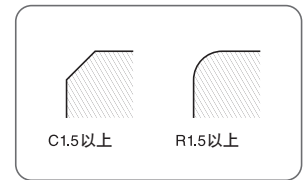
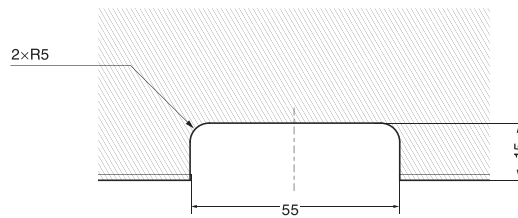

板厚20mm

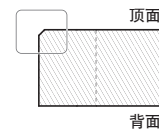
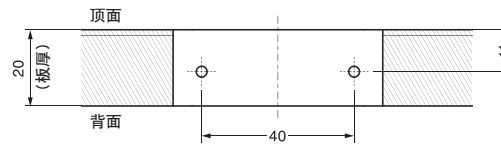
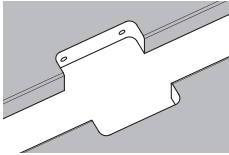

板厚20mm以上

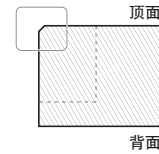
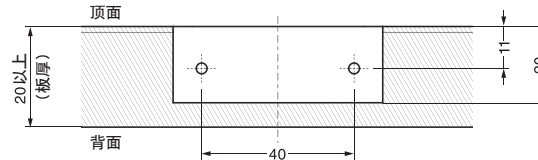
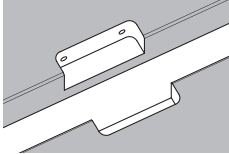

【安装方法】

●铰链固定

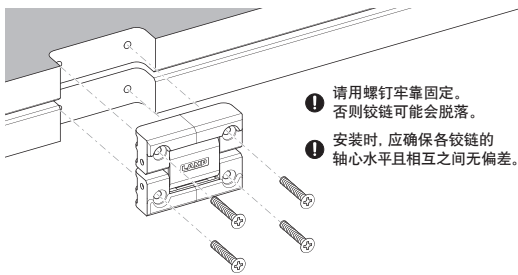

- 1 请用螺钉牢固固定。否则铰链可能会脱落。
- 2 安装时, 应确保各铰链的轴心水平且相互之间无偏差。

注意 确保LAMP标记的方向一致。否则, 铰链可能会损坏。

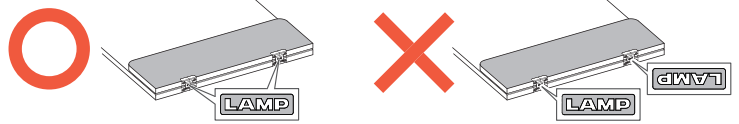

※标记的方向即使同时相反也可安装。

RoHS	CAD	订货编码	型号	A轴		B轴		重量g
				扭矩N·m	扭矩kgf·cm	扭矩N·m	扭矩kgf·cm	
		170-034-907	HG-TMH1530	1.5 \pm 20%	15.3 \pm 20%	3.0 \pm 20%	30.6 \pm 20%	165
		170-034-908	HG-TMH2030	2.0 \pm 20%	20.4 \pm 20%			

本产品目录所登载的产品内容仅作为零件的质量范围。对于使用该零件的最终产品的功能、性能和安全, 本公司不予保证。

【环保标志说明】

带此标志的产品符合RoHS指令要求。



<http://www.sugatsune.com.cn/>

LAMP® 载板LGB30-P65-100

NEW



●使用附配螺钉安装在滑块LGB-30CM (P.3) 上。

【配件】

●内六角沉头螺栓 M5×16 3根 (不锈钢)

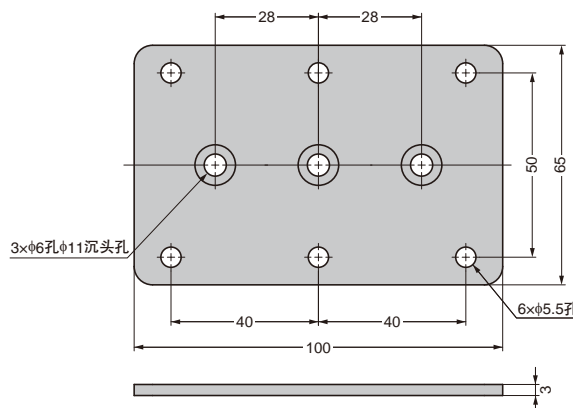

【组合例】

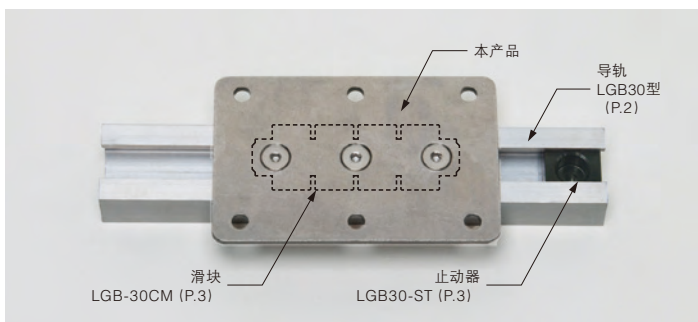

【组合尺寸】

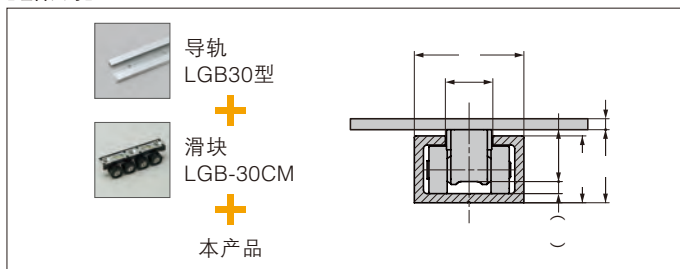

RoHS	CAD	订货编码	型号	材质	表面处理	重量g
		190-036-465	LGB30-P65-100	不锈钢 (SUS304)	亮光滚筒抛光	137

本产品目录所登载的产品内容仅作为零件的质量范围。对于使用该零件的最终产品的功能、性能和安全，本公司不予保证。

【环保标志说明】

带此标志的产品符合RoHS指令要求。

若需要简易滑轨 (无轴承)

LAMP®
微型线型滑轨
MRS 型

详细内容请参见 No.260 电子图书版产品目录 P.666~669。

请在网站上

对 运动控制技术 产品进行
搜索! 选择!

选 择 工 具

给力“世嘉”

我是给力“世嘉”。初次见面，请多关照。
只需在本选择工具中输入盖板或门的尺寸及重量等数值，即可选择符合条件的扭矩铰链或阻尼铰链等，也可模拟（曲线图显示）力矩和操作力。



世嘉智尼五金配件(上海)有限公司
SUGATSUNE SHANGHAI CO., LTD.
上海市宝山区呼兰西路100号智园2期3号楼 邮编: 200443
电话: +86 (0)21 3632 1858 传真: +86 (0)21 3632 1868
E-mail: lamp@sugatsune.com.cn (家具) / mdt@sugatsune.com.cn (工业)
http://www.sugatsune.com.cn

世嘉智尼五金配件(上海)有限公司广州分公司
广州市番禺区市桥捷进中路11-13号富都大厦二楼206室
邮编: 511405
电话: +86 (0)20 6639 3554 传真: +86 (0)20 6230 9772
E-mail: gzsales@sugatsune.com.cn
http://www.sugatsune.com.cn